

# 第27回 大阪府小学生バドミントン大会

(団体戦の部)



日 時 : 令和元年12月7日(土) 9:10~

会 場 : 大阪市立千島体育館

主 催 : 大阪府小学生バドミントン連盟

## 大会役員

大会会長	大阪府小学生バドミントン連盟会長	大田正義
大会副会長	大阪府小学生バドミントン連盟副会長	乾修彰
〃	〃	岡森祐
大会顧問	大阪府小学生バドミントン連盟相談役	島津八郎
〃	〃	北野敬四郎
〃	〃	大河内秀夫
〃	〃	山本都之
〃	〃	伊勢田善昭
〃	〃	小林薫
〃	〃	森義和
〃	〃	藤倉憲一
大会参与	大阪府小学生バドミントン連盟監事	武田文則
〃	〃	大西正彦
大会委員長	大阪府小学生バドミントン連盟理事長	河村昌明
大会副委員長	大阪府小学生バドミントン連盟副理事長	河原宏
〃	〃	渡辺浩文
総務委員長	大阪府小学生バドミントン連盟副理事長	吉田稔
総務委員	大阪府小学生バドミントン連盟常務理事	古谷讓
〃	大阪府小学生バドミントン連盟理事	久原忠
〃	〃	河村美香
競技委員長	大阪府小学生バドミントン連盟常務理事	村島良一
競技委員	〃	小田耀子
〃	大阪府小学生バドミントン連盟理事	成平薫
〃	〃	古澤陽子
〃	〃	梶川早苗
〃	〃	中村芳郎
審判長	〃	生田健一
運営協力	大阪教育大学バドミントン部	

**競技について**

1部は男女とも、ダブルスの試合を21ポイント1ゲームマッチ(延長なし)、シングルの試合を21ポイント1ゲームマッチ(延長なし)で行います。  
 2部は男女とも、ダブルスの試合を21ポイント1ゲームマッチ(延長なし)シングルの試合を15ポイント1ゲームマッチ(延長なし)で行います。  
 タイムテーブルの試合は、「流し込み方式」で行います。  
 オーダー用紙の提出は、各試合の15分前までを原則とします。  
 リーグ戦で、上位に入ったチームが決勝トーナメントに進出できます。  
 詳しくはトーナメント表を見てください。  
 どのチームも3試合は保証します。そのため、決勝トーナメントの1回戦および交流戦は、勝敗決定後も試合を行います。

上記以外の決勝トーナメントは、勝敗決定後の残り試合(個人)を打ち切ります。

試合を始める前と全ての試合が終わった後には、チーム全員であいさつをしましょう。  
 審判は試合をしているチーム同士で話し合ってください。  
 同じ団体でも別チームの人は、観客席から応援しましょう。

**体育館使用上の注意**

**置き引きが発生しています。持ち物に十分注意しましょう**  
 フロア内は飲食禁止となっています。  
 トイレへ行くときは下ぐつに履き替えましょう。

**ごみは必ず持ち帰ってください。**

**男子1部決勝トーナメント**

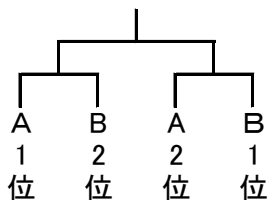

男子1部交流  
 B 3位 — 2部男C3位

**女子1部決勝トーナメント**

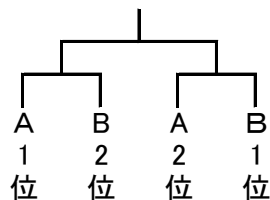

女子1部交流  
 A 3位 — B 3位

**男子2部決勝トーナメント**

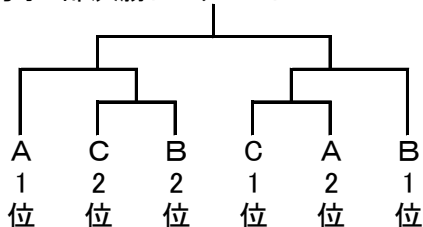

男子2部交流  
 A 3位 — B 3位

**女子2部決勝トーナメント**

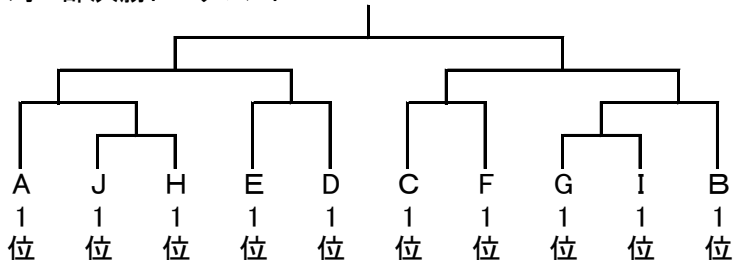

女子2部交流  
 E 2位 — F 2位  
 G 2位 — H 2位  
 I 2位 — J 2位  
 E 3位 — F 3位  
 G 3位 — H 3位  
 I 3位 — J 3位

第27回大阪府小学生バドミントン大会 (団体戦の部)

2019年12月7日

	1	2	3	4	5	6	7	8
09:40 対戦者	WT2-A-1 香里丘クラブ (香里丘クラブ) 枚方殿-クラブジュニア(A) (枚方殿-クラブジュニア(A))	WT2-A-2 KOMATSU (KOMATSU) TNBCジュニア-C (TNBCジュニア-C)	WT2-B-1 新星☆柏原 (新星☆柏原) OSAKACBC Jr. (OSAKACBC Jr.)	WT2-B-2 曙川スマッシュ (曙川スマッシュ) 枚方殿-クラブジュニア(B) (枚方殿-クラブジュニア(B))	WT2-C-1 吹田ジュニアコンドルA (吹田ジュニアコンドルA) 田原スマッシュBC (田原スマッシュBC)	WT2-C-2 N. B. C (N. B. C) ラブオールジュニアB (ラブオールジュニアB)	WT2-D-1 D☆ARMY田原スマッシュ (D☆ARMY田原スマッシュ) TNBCジュニア-A (TNBCジュニア-A)	WT2-D-2 中央B. C. (B) (中央B. C. (B)) 吹田ジュニアコンドルB (吹田ジュニアコンドルB)
	1	2	3	4	5	6	7	8
10:10 対戦者	WT2-E-1 桃山台小学校 (桃山台小学校) スマイルジュニア女子B (スマイルジュニア女子B)	WT2-F-1 T&AジュニアA (T&AジュニアA) 中央B. C. (A) (中央B. C. (A))	WT2-G-1 新北野ペガサスA (新北野ペガサスA) 山之内ドリームスA (山之内ドリームスA)	WT2-H-1 ラブオールジュニアA (ラブオールジュニアA) 瓜破西SSC (瓜破西SSC)	WT2-I-1 くらわんかクラブ (くらわんかクラブ) 高槻AJBC-A (高槻AJBC-A)	WT2-J-1 イーグレット (イーグレット) 柏田バドミントンクラブ (柏田バドミントンクラブ)	MT2-A-1 T&Aジュニア (T&Aジュニア) 香里丘クラブ+南郷 (香里丘クラブ+南郷)	MT2-B-1 吹田ジュニアコンドルA (吹田ジュニアコンドルA) イーグレット (イーグレット)
	9	10	11	12	13	14	15	16
10:40 対戦者	MT2-C-1 新星☆柏原 (新星☆柏原) 吹田ジュニアコンドルB (吹田ジュニアコンドルB)	MT1-A-1 CBCイーグレット (CBCイーグレット) 瓜破西SSC (瓜破西SSC)	MT1-A-2 南郷キュービット (南郷キュービット) TNBCジュニア (TNBCジュニア)	MT1-B-1 D☆ARMY田原スマッシュ (D☆ARMY田原スマッシュ) スマイルジュニア男子A (スマイルジュニア男子A)	WT1-A-1 TNBCジュニア (TNBCジュニア) 瓜破西SSC(A) (瓜破西SSC(A))	WT1-A-2 スマイルジュニア女子A (スマイルジュニア女子A) D☆ARMY (D☆ARMY)	WT1-B-1 田原スマッシュBC (田原スマッシュBC) 瓜破西SSC(B) (瓜破西SSC(B))	WT2-A-3 香里丘クラブ (香里丘クラブ) KOMATSU (KOMATSU)
	17	18	19	20	21	22	23	24
11:10 対戦者	WT2-A-4 枚方殿-クラブジュニア(A) (枚方殿-クラブジュニア(A)) TNBCジュニア-C (TNBCジュニア-C)	WT2-B-3 新星☆柏原 (新星☆柏原) 曙川スマッシュ (曙川スマッシュ)	WT2-B-4 OSAKACBC Jr. (OSAKACBC Jr.) 枚方殿-クラブジュニア(B) (枚方殿-クラブジュニア(B))	WT2-C-3 吹田ジュニアコンドルA (吹田ジュニアコンドルA) N. B. C (N. B. C)	WT2-C-4 田原スマッシュBC (田原スマッシュBC) ラブオールジュニアB (ラブオールジュニアB)	WT2-D-3 D☆ARMY田原スマッシュ (D☆ARMY田原スマッシュ) 中央B. C. (B) (中央B. C. (B))	WT2-D-4 TNBCジュニア-A (TNBCジュニア-A) 吹田ジュニアコンドルB (吹田ジュニアコンドルB)	WT2-E-2 スマイルジュニア女子B (スマイルジュニア女子B) 高槻AJBC-B (高槻AJBC-B)
	25	26	27	28	29	30	31	32
11:40 対戦者	WT2-F-2 中央B. C. (A) (中央B. C. (A)) 新北野ペガサスB (新北野ペガサスB)	WT2-G-2 山之内ドリームスA (山之内ドリームスA) T&AジュニアB (T&AジュニアB)	WT2-H-2 瓜破西SSC (瓜破西SSC) TNBCジュニア-B (TNBCジュニア-B)	WT2-I-2 高槻AJBC-A (高槻AJBC-A) 山之内ドリームスB (山之内ドリームスB)	WT2-J-2 柏田バドミントンクラブ (柏田バドミントンクラブ) 中央B. C. (C) (中央B. C. (C))	MT2-A-2 香里丘クラブ+南郷 (香里丘クラブ+南郷) スマイルジュニア男子B (スマイルジュニア男子B)	MT2-B-2 イーグレット (イーグレット) N. B. C (N. B. C)	MT2-C-2 吹田ジュニアコンドルB (吹田ジュニアコンドルB) TNBC・高槻AJBC (TNBC・高槻AJBC)
	33	34	35	36	37	38	39	40
12:10 対戦者	MT1-A-3 CBCイーグレット (CBCイーグレット) 南郷キュービット (南郷キュービット)	MT1-A-4 瓜破西SSC (瓜破西SSC) TNBCジュニア (TNBCジュニア)	MT1-B-2 スマイルジュニア男子A (スマイルジュニア男子A) KOMATSU (KOMATSU)	WT1-A-3 TNBCジュニア (TNBCジュニア) スマイルジュニア女子A (スマイルジュニア女子A)	WT1-A-4 瓜破西SSC(A) (瓜破西SSC(A)) D☆ARMY (D☆ARMY)	WT1-B-2 瓜破西SSC(B) (瓜破西SSC(B)) 南郷キュービット (南郷キュービット)	WT2-A-5 香里丘クラブ (香里丘クラブ) TNBCジュニア-C (TNBCジュニア-C)	WT2-A-6 枚方殿-クラブジュニア(A) (枚方殿-クラブジュニア(A)) KOMATSU (KOMATSU)
	41	42	43	44	45	46	47	48
12:40 対戦者	WT2-B-5 新星☆柏原 (新星☆柏原) 枚方殿-クラブジュニア(B) (枚方殿-クラブジュニア(B))	WT2-B-6 OSAKACBC Jr. (OSAKACBC Jr.) 曙川スマッシュ (曙川スマッシュ)	WT2-C-5 吹田ジュニアコンドルA (吹田ジュニアコンドルA) ラブオールジュニアB (ラブオールジュニアB)	WT2-C-6 田原スマッシュBC (田原スマッシュBC) N. B. C (N. B. C)	WT2-D-5 D☆ARMY田原スマッシュ (D☆ARMY田原スマッシュ) 吹田ジュニアコンドルB (吹田ジュニアコンドルB)	WT2-D-6 TNBCジュニア-A (TNBCジュニア-A) 中央B. C. (B) (中央B. C. (B))	WT2-E-3 桃山台小学校 (桃山台小学校) 高槻AJBC-B (高槻AJBC-B)	WT2-F-3 T&AジュニアA (T&AジュニアA) 新北野ペガサスB (新北野ペガサスB)
	49	50	51	52	53	54	55	56
13:10 対戦者	WT2-G-3 新北野ペガサスA (新北野ペガサスA) T&AジュニアB (T&AジュニアB)	WT2-H-3 ラブオールジュニアA (ラブオールジュニアA) TNBCジュニア-B (TNBCジュニア-B)	WT2-I-3 くらわんかクラブ (くらわんかクラブ) 山之内ドリームスB (山之内ドリームスB)	WT2-J-3 イーグレット (イーグレット) 中央B. C. (C) (中央B. C. (C))	MT2-A-3 T&Aジュニア (T&Aジュニア) スマイルジュニア男子B (スマイルジュニア男子B)	MT2-B-3 吹田ジュニアコンドルA (吹田ジュニアコンドルA) N. B. C (N. B. C)	MT2-C-3 新星☆柏原 (新星☆柏原) TNBC・高槻AJBC (TNBC・高槻AJBC)	MT1-A-5 CBCイーグレット (CBCイーグレット) TNBCジュニア (TNBCジュニア)
	57	58	59	60	61	62	63	64
13:40 対戦者	MT1-A-6 瓜破西SSC (瓜破西SSC) 南郷キュービット (南郷キュービット)	MT1-B-3 D☆ARMY田原スマッシュ (D☆ARMY田原スマッシュ) KOMATSU (KOMATSU)	WT1-A-5 TNBCジュニア (TNBCジュニア) D☆ARMY (D☆ARMY)	WT1-A-6 瓜破西SSC(A) (瓜破西SSC(A)) スマイルジュニア女子A (スマイルジュニア女子A)	WT1-B-3 田原スマッシュBC (田原スマッシュBC) 南郷キュービット (南郷キュービット)	WT2-1	WT2-2	MT2-1
	65	66	67	68	69	70	71	72
14:10 対戦者	MT2-2	女2交流戦	女2交流戦	女2交流戦	女2交流戦	女2交流戦	女2交流戦	WT2-3
		E2位 対 F2位	G2位 対 H2位	I2位 対 J2位	E3位 対 F3位	G3位 対 H3位	I3位 対 J3位	
	73	74	75	76	77	78	79	80
14:40 対戦者	WT2-4	WT2-5	WT2-6	MT1-1	MT1-2	WT1-1	WT1-2	男2交流戦
								A3位 対 B3位
	81	82	83	84	85	86	87	88
15:10 対戦者	MT2-3	MT2-4	WT2-7	WT2-8	男1部交流戦	女1部交流戦	MT1-決勝	WT1-決勝
					B3位 対 2部男C3位	A3位 対 B3位		
	89	90	91	92	93	94	95	96
15:40 対戦者	MT2-決勝	WT2-決勝						
	97	98						

# 第27回大阪府小学生バドミントン大会（団体戦の部）

男子団体1部 Aブロック	CBCイーグレット	瓜破西SSC	南郷キュービット	TNBCジュニア	勝敗	順位
CBCイーグレット		1	3	5		
瓜破西SSC	1		6	4		
南郷キュービット	3	6		2		
TNBCジュニア	5	4	2			

男子団体1部 Bブロック	D☆ARMY田原スマッシュ	スマイルジュニア男子	KOMATSU	勝敗	順位
D☆ARMY田原スマッシュ		1	3		
スマイルジュニア男子 A	1		2		
KOMATSU	3	2			

## 男子団体1部 決勝トーナメント

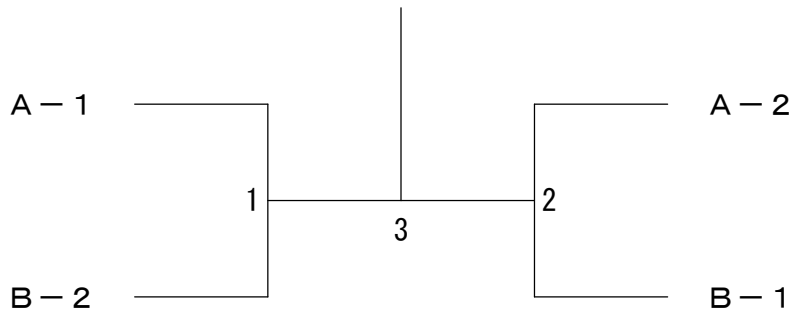

女子団体1部 Aブロック	TNBCジュニア	瓜破西SSC (A)	スマイルジュニア女子	D☆ARMY	勝敗	順位
TNBCジュニア		1	3	5		
瓜破西SSC (A)	1		6	4		
スマイルジュニア女子 A	3	6		2		
D☆ARMY	5	4	2			

女子団体1部 Bブロック	田原スマッシュBC	瓜破西SSC (B)	南郷キュービット	勝敗	順位
田原スマッシュBC		1	3		
瓜破西SSC (B)	1		2		
南郷キュービット	3	2			

## 女子団体1部 決勝トーナメント

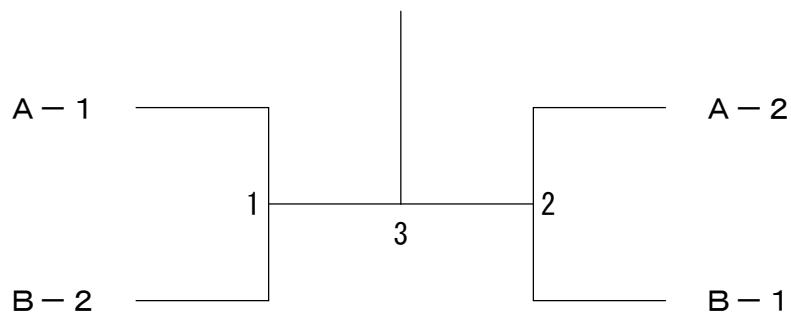

# 第27回大阪府小学生バドミントン大会（団体戦の部）

男子団体2部 Aブロック	T&Aジュニア	香里丘クラブ+南郷	スマイルジュニア男子	勝 敗	順 位
T&Aジュニア		1	3		
香里丘クラブ+南郷	1		2		
スマイルジュニア男子 B	3	2			

男子団体2部 Bブロック	吹田ジュニアコンドル	イーグレット	N. B. C	勝 敗	順 位
吹田ジュニアコンドル A		1	3		
イーグレット	1		2		
N. B. C	3	2			

男子団体2部 Cブロック	新星☆柏原	吹田ジュニアコンドル	TNBC・高槻AJBC	勝 敗	順 位
新星☆柏原		1	3		
吹田ジュニアコンドル B	1		2		
TNBC・高槻AJBC	3	2			

## 男子団体2部 決勝トーナメント

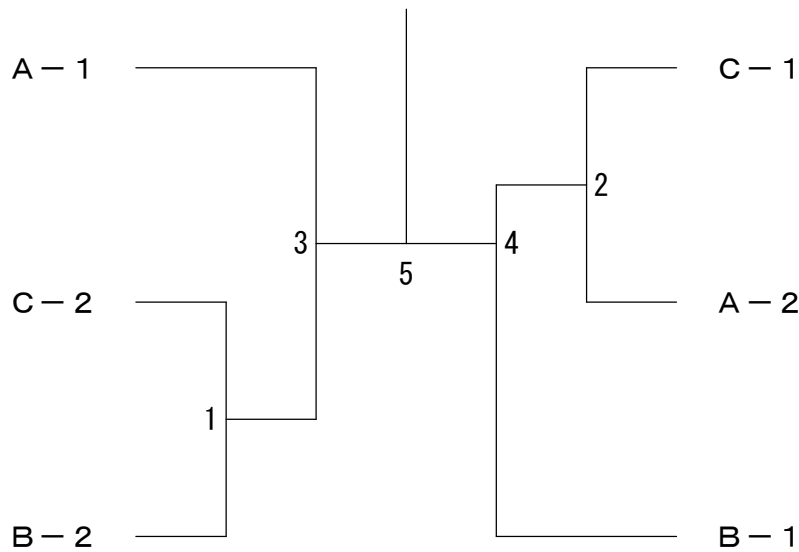

# 第27回大阪府小学生バドミントン大会（団体戦の部）

女子団体2部 Aブロック	香里丘クラブ	枚方クラブジュニア(A)	KOMATSU	TNBCジュニア-C	勝 敗	順位
香里丘クラブ		1	3	5		
枚方クラブジュニア(A)	1		6	4		
KOMATSU	3	6		2		
TNBCジュニア-C	5	4	2			

女子団体2部 Bブロック	新星☆柏原	OSAKA	曙川スマッシュ	枚方クラブジュニア(B)	勝 敗	順位
新星☆柏原		1	3	5		
OSAKA CBC Jr.	1		6	4		
曙川スマッシュ	3	6		2		
枚方クラブジュニア(B)	5	4	2			

女子団体2部 Cブロック	吹田ジュニアコンドル	田原スマッシュBC	N. B. C	ラポールジュニア	勝 敗	順位
吹田ジュニアコンドル A		1	3	5		
田原スマッシュBC	1		6	4		
N. B. C	3	6		2		
ラポールジュニア B	5	4	2			

女子団体2部 Dブロック	D☆ARMY田原スマッシュ	TNBCジュニア-A	中央B. C. (B)	吹田ジュニアコンドル	勝 敗	順位
D☆ARMY田原スマッシュ		1	3	5		
TNBCジュニア-A	1		6	4		
中央B. C. (B)	3	6		2		
吹田ジュニアコンドル B	5	4	2			

女子団体2部 Eブロック	桃山台小学校	スマイルジュニア女子	高槻AJBC-B	勝 敗	順位
桃山台小学校		1	3		
スマイルジュニア女子 B	1		2		
高槻AJBC-B	3	2			

女子団体2部 Fブロック	T&Aジュニア	中央B. C. (A)	新北野ベガサス	勝 敗	順位
T&Aジュニア A		1	3		
中央B. C. (A)	1		2		
新北野ベガサス B	3	2			

# 第27回大阪府小学生バドミントン大会（団体戦の部）

女子団体2部 Gブロック	新北野ベガサス	山之内ドリームス	T&Aジュニア	勝 敗	順 位
新北野ベガサス A		1	3		
山之内ドリームス A	1		2		
T&Aジュニア B	3	2			

女子団体2部 Hブロック	ラフォーレジュニア	瓜破西SSC	TNBCジュニア-B	勝 敗	順 位
ラフォーレジュニア A		1	3		
瓜破西SSC	1		2		
TNBCジュニア-B	3	2			

女子団体2部 Iブロック	くらわんかクラブ	高槻AJBC-A	山之内ドリームス	勝 敗	順 位
くらわんかクラブ		1	3		
高槻AJBC-A	1		2		
山之内ドリームス B	3	2			

女子団体2部 Jブロック	イーグレット	柏田バドミントンクラブ	中央B. C. (C)	勝 敗	順 位
イーグレット		1	3		
柏田バドミントンクラブ	1		2		
中央B. C. (C)	3	2			

## 女子団体2部 決勝トーナメント

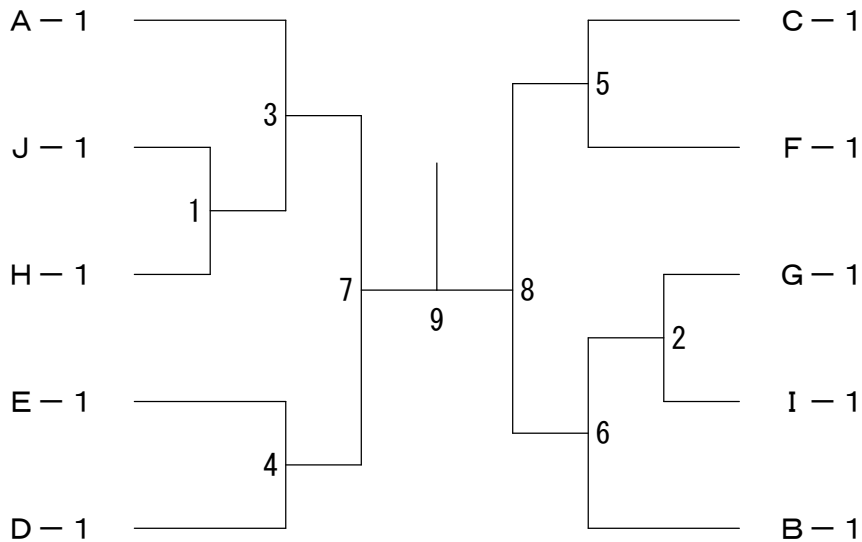



## 【男子1部】〈7〉

### スマイルジュニア男子 A

1	木原 樹	6
2	中村 太輔	6
3	河添 慎	6
4	栗山 聡大	6
5	平井 隼	4
6	安田 輝与斗	3

### CBCイーグレット

1	伊藤 瑠偉輝	6
2	大前 響	6
3	藤原 侂名	6
4	藤本 桐生	6
5	藪川 十夢	6

### 南郷キューピット

1	出原 雅行	6
2	山崎 柊乃	5
3	井手口 翔	3
4	西川 倅平	6
5	亀井 柊真	5
6	剣持 光	5

### D☆ARMY田原スマッシュ

1	篠原 颯良	5
2	中村 優希	5
3	古川 裕貴	5
4	味岡 樹哉	5
5	古川 遥己	3

### 瓜破西SSC

1	藤本 心權	5
2	梶原 陽斗	5
3	増田 晃大	5
4	井出 真太郎	3
5	阿達 翔之介	3
6	藤本 圭佑	2

### KOMATSU

1	朝田 将大	6
2	政倉 大志	5
3	児玉 周仁	5
4	新田 敦史	4
5	新田 大晃	2

### TNBCジュニア

1	中井 海里	6
2	平 脩仁	6
3	古賀 潤	6
4	川又 康聖	5
5	平 蒼史	4

## 【男子2部】〈9〉

### スマイルジュニア男子 B

1	御手洗 駿音	6
2	小東 遥翔	6
3	高重 尚希	4
4	樋渡 優真	4
5	川上 竜征	2
6	二宮 那騎	2

### イーグレット

1	岸上 侑聖	6
2	岡本 歩大	6
3	徳山 和真	6
4	小西 凱惺	5
5	岡澤 歩蓮	4

### 新星☆柏原

1	山本 夏以	6
2	池田 悠翔	6
3	長谷川 洸太	6
4	加藤 仁	6
5	河南 奏和	5
6	河南 聡真	2

### 香里丘クラブ+南郷

1	竹尾 昌幸	6
2	勝田 遥翔	4
3	市野 慶	3
4	市野 礼	1
5	永井 佑	5
6	西別府 弓佑	4

### 吹田ジュニアコンドル A

1	川田 汐恩	6
2	谷川 晃之佑	5
3	上田 悠陽	5
4	中神 怜士	3
5	宮田 海大	3

### 吹田ジュニアコンドル B

1	山口 颯太	6
2	稲岡 真白	5(女)
3	藪内 百々祢	5(女)
4	谷川 生馬	3
5	佐橋 亮哉	2

### T&Aジュニア

1	山本 莉一	5
2	増田 大翔	5
3	岡本 翔馬	5
4	久保 響暉	5
5	多田 蒼真	5
6	久保田 祐輝	3
7	岡本 凜音	3

### N. B. C

1	山内 風輝	6
2	池上 翔和	6
3	鍵本 碧琉	6
4	高橋 雪乃晶	6
5	杉 大樹	6

### TNBC・高槻AJBC

1	前川 柊翔	5
2	高橋 孝太郎	5
3	安達 崇史	5
4	栗田 倫太郎	5
5	津波古 拓己	5
6	岡林 大聖	3

## 【女子1部】<7>

### スマイルジュニア女子 A

1	大田 紗羽	6
2	二宮 颯希	5
3	小川 陽向	4
4	中條 日葉里	4
5	井原 璃海	3

### D☆ARMY

1	岡部 真心	6
2	北辻 捺稀	6
3	山田 唯葉	5
4	木村 果恋	5
5	高杉 和花	4

### 南郷キューピット

1	沼田 弥乘	5
2	池原 彩月	6
3	千本木 由那	6
4	澤村 月那	6
5	千本木 彩音	4
6	徳山 奈々	5
7	山崎 莉立	2

### 田原スマッシュBC

1	三浦 志保	6
2	山下 虹花	6
3	吉野 朝美	6
4	吉海 佐和子	6
5	阿部 ちづる	3
6	味噌 ゆな	3

### 瓜破西SSC(A)

1	梶川 沙妃	6
2	明浄 志保	6
3	井出 千暁	6
4	小山 かんな	5
5	岡田 実愛	5
6	相磯 慧	4

### 瓜破西SSC(B)

1	山田 惟桜	4
2	寺井 心音	3
3	有吉 彩羽	3
4	山田 有珂	3
5	古味 柚子実	2

### TNBCジュニア

1	福井 遥菜	6
2	井戸 杏南	6
3	富永 彩夏	6
4	山下 瑠夏	6
5	辻本 彩菜	6
6	小池 真央	4

## 【女子2部】<34>

### スマイルジュニア女子 B

1	岩本 紗季	6
2	日笠山 結愛	5
3	坪井 虹羽	4
4	中井 紗也花	4
5	佐藤 杏奈	4

### イーグレット

1	岡井 璃乃愛	5
2	田中 内美愛	4
3	藤原 和来	4
4	白石 一華	4
5	後藤 紗菜	4
6	澤田 緋捺	3
7	佐々木 泉美	2

### 高槻AJBC-A

1	竹田 彩乃	6
2	清水 璃々子	6
3	渡邊 優來	6
4	黒岩 希々	5
5	松本 柚香	5
6	佐藤 夏希	4

### 高槻AJBC-B

1	村田 紗希	6
2	大戸 彩乃	5
3	四方 綾香	5
4	山田 彩巴	5
5	舟橋 佳歩	5
6	村田 日菜	2
7	渡邊 未來	2

### ラブオールジュニア A

1	井上 桃花	6
2	岩渕 里奈	6
3	坂井 愛佳	5
4	是枝 琉祈	5
5	那須 咲優	4

### ラブオールジュニア B

1	丸山 煌	5
2	越野 日和	5
3	石田 莉音	4
4	小磯 佳斗	4(男)
5	脇坂 惺介	3(男)

### 新星☆柏原

1	服部 美緒	6
2	堂山 周	6
3	高見 真央	5
4	吉野 心都	5
5	牧野 蒼菜	4

### D☆ARMY田原スマッシュ

1	寺嶋 柚希	4
2	有賀 さら	3
3	高原 麻央	3
4	山口 慧大	6(男)
5	早川 雄哉	2(男)

### 田原スマッシュBC

1	江藤 千晏	6
2	大西 恵満	4
3	西嶋 紗杜	4
4	福井 蒼実	3
5	吉海 陽菜子	3

### 香里丘クラブ

1	藤川 莉愛	6
2	竹谷 奈南	6
3	中川 優那	6
4	森本 梨里花	5
5	松本 真央	4
6	利光 彩笑	4

### 新北野ベガサス A

1	小林 愛心	6
2	原口 衣愛	6
3	蔭山 結芽	6
4	横山 心都	5
5	中嶋 柑奈	5

### 新北野ベガサス B

1	峰地 滯	6
2	二宮 瑠唯	6
3	寺田 百花	5
4	星野 美海	5
5	川上 楓彩	4
6	篠原 優	4

### 吹田ジュニアコンドル A

1	鈴木 釉万	6
2	藤野 智花	5
3	東上 祐希菜	5
4	丸山 まひる	4
5	富田 琴音	3

### 吹田ジュニアコンドル B

1	岩田 莉子	5
2	永田 優來	4
3	佐橋 美羽	4
4	津田 充輝	4
5	伊賀上 真帆	4
6	岩田 柚子	3

### 山之内ドリームス A

1	西田 逢紗	6
2	西田 楓彩	6
3	船橋 梨花	6
4	和田 夢生	6
5	鈴木 柚奈	5
6	冷水 にい菜	6

### 山之内ドリームス B

1	岩澤 翔	6(男)
2	西山 愛海	5
3	山際 莉奈	5
4	渡部 愛	5
5	岩田 遼	5(男)

## T&amp;Aジュニア A

1	草田	亜莉沙	6
2	光田	もも	5
3	光田	ねね	5
4	東浦	朱里	5
5	鈴木	美羽	5
6	岡部	柚葵	5

## T&amp;Aジュニア B

1	子池	咲希	4
2	宇田	智香子	4
3	鳴美	衣織	4
4	畑田	歩	4
5	子池	優希	3

## 柏田バドミントンクラブ

1	関森	楓果	6
2	東	結姫菜	6
3	木山	美月	6
4	根本	桜空	5
5	小田	結愛	6
6	高松	美寿	6

## 瓜破西SSC

1	永谷	春	5
2	永谷	健	3(男)
3	阿達	ここみ	1
4	有吉	悠羽	1(男)
5	井出	夏愛	1

## OSAKA CBC Jr.

1	柚木脇	菜月	6
2	大塚	和奏	6
3	若松	花夏	5
4	堀切	愛加	5
5	黒見	駿太	6(男)
6	倉田	一心	6(男)

## 枚方殿一クラブジュニア(A)

1	川田	玲良	6
2	農頭	知衣	6
3	竹ノ内	莉央	6
4	横井	真愛	5
5	出水	結菜	5

## 枚方殿一クラブジュニア(B)

1	岩崎	汐月菜	6
2	鈴木	紗和	6
3	藤瀬	咲穂	6
4	陣川	真緒	5
5	山室	紬	4
6	畑山	空菜	4(男)

## 桃山台小学校

1	山田	結子	6
2	西村	里菜	6
3	下農	菜々	6
4	渡辺	菜花	6
5	俣野	由衣	6
6	梶谷	千夏	6
7	小野	菜月	6

## 中央(A)

1	木村	唯人	5(男)
2	中川	愛椰	6
3	小島	みなみ	6
4	田川	怜紗	6
5	小島	千奈	3

## 中央(B)

1	浅井	美芙悠	6
2	伊藤	静香	6
3	前川	雪乃	3
4	川村	結衣	6
5	久保田	杏紗	5

## 中央(C)

1	今市	穂花	5
2	村田	悠	6
3	中川	陽愛	3
4	永溝	亜沙美	3
5	三津	左莉	3
6	澤田	一利	5(男)

## N. B. C

1	西岡	陽多	6
2	原田	彩李	3
3	小寺	未恵	3
4	松尾	謙苺	5(男)
5	池上	遙	3(男)

## くらわんかクラブ

1	播本	若葉	6
2	西川	寿々	6
3	猪股	倅希	6(男)
4	堀内	慎太郎	5(男)
5	市丸	瑞姫	5
6	播本	葉月	4
7	房前	心遙	3

## 曙川スマッシュ

1	松本	くるみ	6
2	谷	麗良	6
3	谷	愛音	6
4	渡邊	怜亜	4
5	谷	歩俐	3

## KOMATSU

1	大島	光莉	6
2	重松	咲衣	6
3	黒田	紗来	6
4	与那嶺	陽生	6(男)
5	村田	悠真	4(男)

## TNBCジュニア-A

1	酒井	蘭	6
2	大野	莉子	5
3	土井	ほのか	5
4	吉水	桃夏	5
5	清水	結衣	5

## TNBCジュニア-B

1	鏡堂	未晴	6
2	菅原	凜虹	5
3	大村	天音	5
4	木原	葉南	5
5	日下部	青嶺	4
6	木原	陽菜	2

## TNBCジュニア-C

1	辻	若菜	5
2	岩田	大空	5
3	上田	梨佳	5
4	吉村	実桜	3
5	山下	優衣	2
6	山下	優芽	2